

Универсальные трапы для простого решения задач водоотвода в жилых и коммерческих помещениях

**BLÜCHER® Compact**

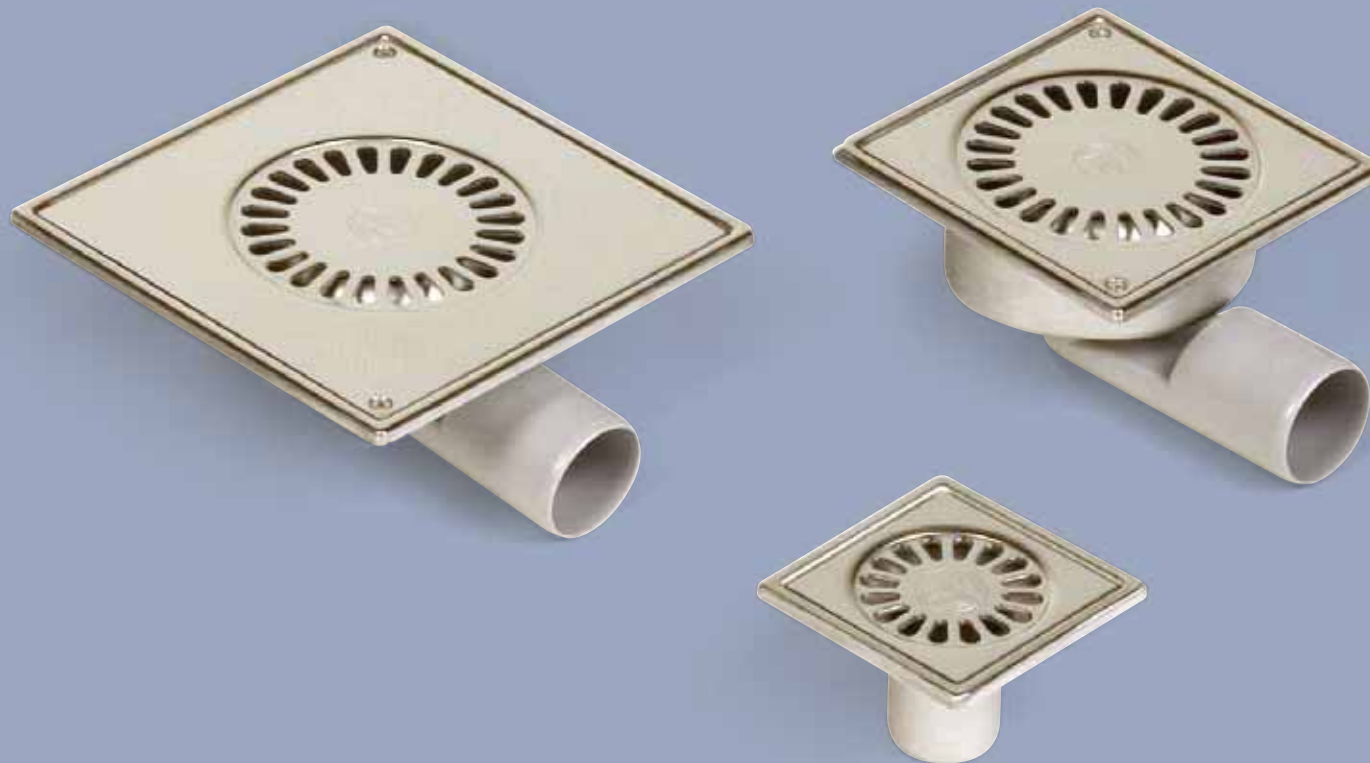

K E E P I N G   U P   T H E   F L O W



# Трапы BLUCHER® Compact

Универсальные трапы для жилых помещений, оснащенные сифонами



## Преимущества

- Соединительный патрубок для вертикального или горизонтального выпуска
- Небольшая высота установки
- Высокая пропускная способность

## Назначение

Для бетонных, плиточных и наливных полов, например:

- Ванных комнат частных домов
- Гостиничных ванных комнат

## Информация об изделии

- Рамка и решетка выполнены из полированной нержавеющей стали
- Встроенный сифон

## Опции

- Размеры рамки: от 97x97 до 197x197 мм
- Высота гидрозатвора 25, 30 или 50 мм
- Фланец для герметизирующей мембраны

Четыре трапа в одном



## Компактный трап 100 мм, высота гидрозатвора 25 мм



Трап с вертикальным/горизонтальным выпуском - 4 опции

Пропускная способность 0,4/0,5 л/с  
 Горизонтальный выпуск Ø40/50 мм  
 Вертикальный выпуск Ø40/50 мм  
 Артикул:  
 Без фиксирующих винтов 182.100.040  
 С фиксирующими винтами 182.101.040

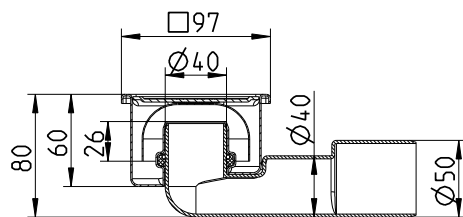

## Компактный трап 100 мм, высота гидрозатвора 50 мм



Трап с вертикальным/горизонтальным выпуском - 4 опции

Пропускная способность 0,5/0,7 л/с  
 Горизонтальный выпуск Ø40/50 мм  
 Вертикальный выпуск Ø40/50 мм  
 Артикул:  
 Без фиксирующих винтов 182.102.040  
 С фиксирующими винтами 182.103.040

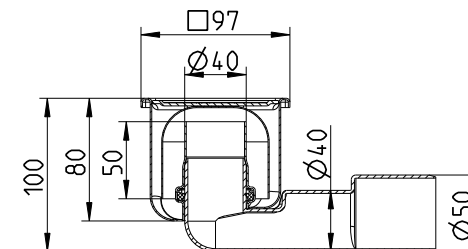

## Компактный трап 150 мм, высота гидрозатвора 30 мм



Трап с вертикальным/горизонтальным выпуском - 2 опции

Пропускная способность 0,5/0,7 л/с  
 Горизонтальный выпуск Ø50 мм  
 Вертикальный выпуск Ø50 мм  
 Артикул:  
 Без фиксирующих винтов 182.150.050  
 С фиксирующими винтами 182.151.050

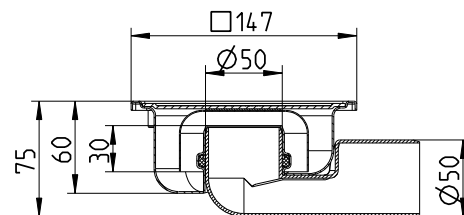

## Компактный трап 150 мм, высота гидрозатвора 50 мм



Трап с вертикальным/горизонтальным выпуском - 2 опции

Пропускная способность 0,5/0,7 л/с  
 Горизонтальный выпуск Ø50 мм  
 Вертикальный выпуск Ø50 мм  
 Артикул:  
 Без винтового фиксатора 182.152.050  
 С винтовым фиксатором 182.153.050

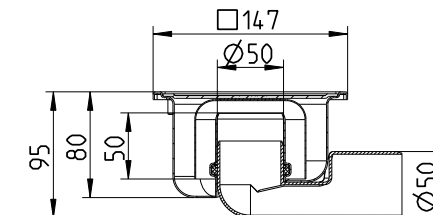

## Компактный трап 200 мм, высота гидрозатвора 30 мм

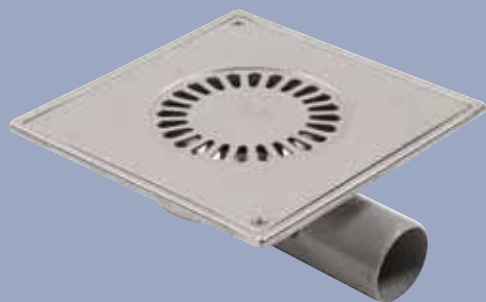

Трап с вертикальным/горизонтальным выпуском - 2 опции

Пропускная способность 0,4/0,5 л/с  
 Горизонтальный выпуск Ø50 мм  
 Вертикальный выпуск Ø50 мм  
 Фиксирующие винты в комплекте  
 Артикул 182.201.050

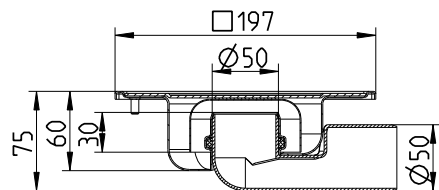

## Компактный трап 200 мм, высота гидрозатвора 50 мм



Трап с вертикальным/горизонтальным выпуском - 2 опции

Пропускная способность 0,5/0,7 л/с  
 Выпуск горизонтальный Ø50 мм  
 Выпуск вертикальный Ø50 мм  
 Фиксирующие винты в комплекте  
 Артикул 182.203.050

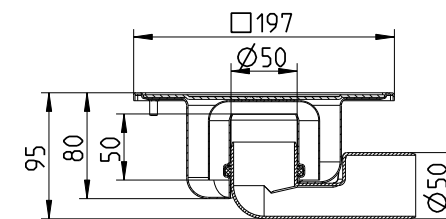

## Фланец для компактного трапа 100 мм

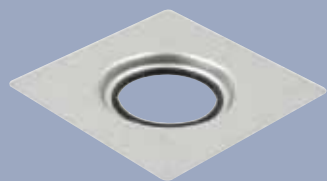

Фланец для герметизирующей мембраны, предназначен для трапов Compact

Размеры 195 x 195 мм  
 Диаметр Ø85 мм  
 Высота 12 мм  
 Артикул 620.300.024

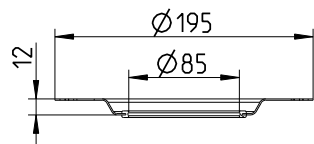

## Фланец для компактного трапа 150 мм и 200 мм

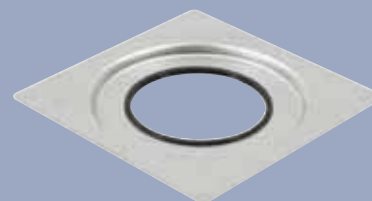

Фланец для герметизирующей мембраны, предназначен для трапов Compact

Размер 230 x 230 мм  
 Диаметр Ø117 мм  
 Высота 11 мм  
 Артикул 620.300.025

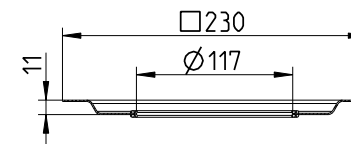

# Трапы BLÜCHER® Comract

Простой водоотвод без сифона  
для жилых помещений



## Преимущества

- Небольшая высота установки
- Высокая пропускная способность

## Применения

В помещении, в качестве точечного водоотвода, присоединенного к Р-образному сифону.  
Для бетонных, плиточных и наливных полов, например:

- Ванных комнат частных домов
- Гостиничных ванных комнат
- Балконов

## Информация об изделии

- Рамка и решетка выполнены из полированной нержавеющей стали
- Фиксирующие винты в комплекте

## Опции

- Размеры рамки 97x97 и 147 x147 мм
- Выпуск Ø32-100 мм
- Пропускная способность 0,6-1,0 л/с



## Компактный трап 100 мм, вертикальный выпуск



Трапы с вертикальным выпуском  
Ø40/50/75 мм

Пропускная способность	0,6 л/с
Вертикальный выпуск	Ø40/50/75 мм
Высота	62/74/26 мм
Фиксирующие винты	в комплекте
Артикул:	
Выпуск Ø40 мм	183.101.040
Выпуск Ø50 мм	183.101.050
Выпуск Ø75 мм	183.101.075

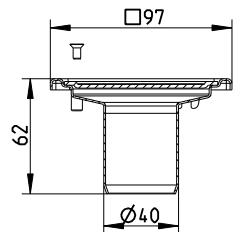

## Компактный трап 150 мм, вертикальный выпуск

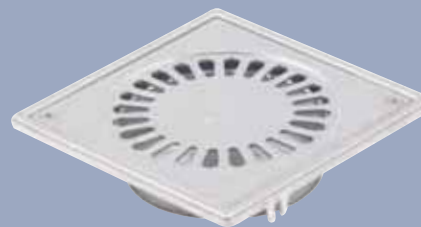

Трапы с вертикальным выпуском  
Ø75/100 мм

Пропускная способность	1,0 л/с
Вертикальный выпуск	Ø75/100 мм
Высота	34/35 мм
Фиксирующие винты	в комплекте
Артикул:	
Выпуск Ø75 мм	183.151.075
Выпуск Ø100 мм	183.151.100

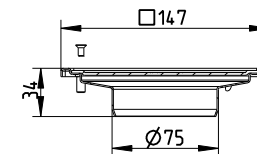

## Компактный трап 100 мм, горизонтальный выпуск



Трап с горизонтальным выпуском

Пропускная способность	0,6 л/с
Горизонтальный выпуск	Ø32 мм
Высота	60 мм
Фиксирующие винты	в комплекте
Артикул	182.105.032

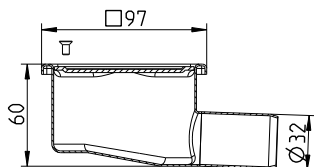

# Трапы VLÜCHER® Compact

Универсальные водоотводы для коммерческих помещений

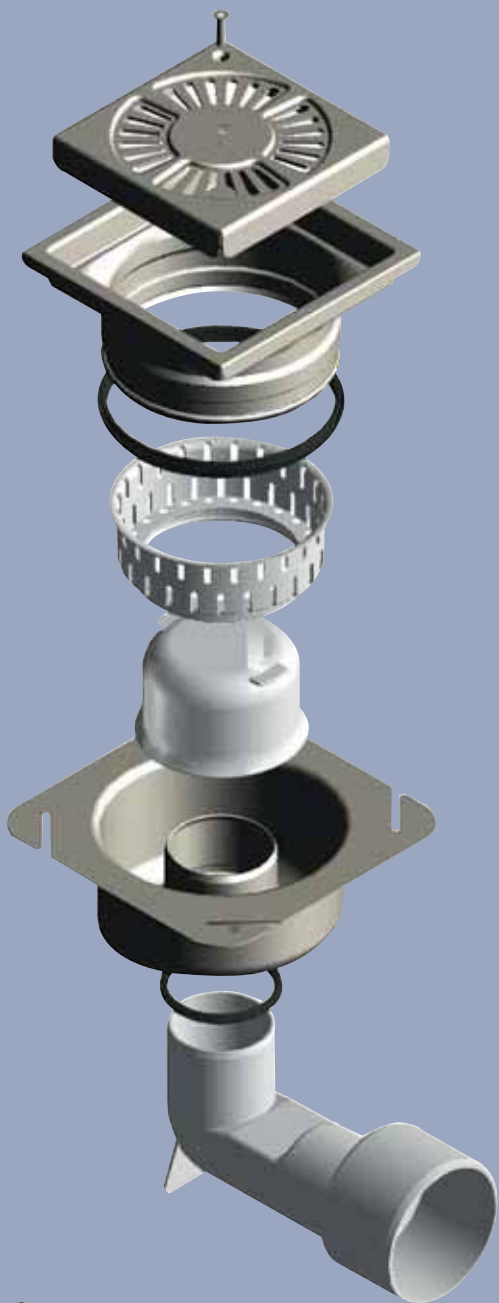

## Четыре трапа в одном



## Преимущества

- Соединительный патрубок обеспечивает вертикальный или горизонтальный выпуск
- Небольшая высота установки
- Регулировка по высоте
- Высокая пропускная способность

## Применения

Для бетонных, плиточных и наливных полов, например:

- Супермаркеты
- Фитнес-центры

## Информация об изделии

- Рамка и решетка выполнены из полированной нержавеющей стали AISI 304
- Сифон и корзина фильтра выполнены из пластмассы
- Встроенный фланец для жидкой гидроизоляции
- Решетка 197x197 мм
- Заземление
- Несущая способность 1000 кг

## Опции

- Нержавеющая сталь AISI 316L, решетка AISI 304
- Решетка без фиксирующего винта





## Компактный трап 200 мм без фиксирующего винта



Трап с вертикальным/горизонтальным выпуском - 6 опций

Пропускная способность	1,5/2,0 л/с
Горизонтальный выпуск	Ø75/100/110 мм
Вертикальный выпуск	Ø75/100/110 мм
Фланец	228x228 мм
Артикул:	
AISI 304	782.202.075
AISI316L	782.202.075 S

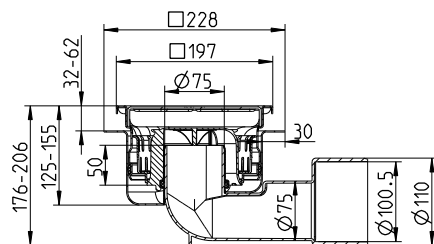

## Компактный трап 200 мм с фиксирующим винтом



Трап с вертикальным/горизонтальным выпуском - 6 опций

Пропускная способность	1,5/2,0 л/с
Горизонтальный выпуск	Ø75/100/110 мм
Вертикальный выпуск	Ø75/100/110 мм
Фланец	228x228 мм
Артикул:	
AISI 304	782.203.075
AISI316L	782.203.075 S

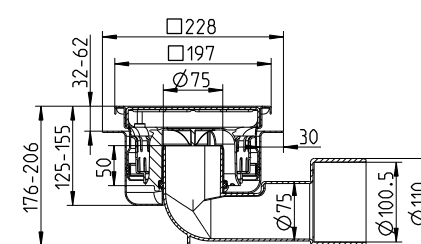





# BLÜCHER®



Более 300 работников компании BLÜCHER® обеспечивают годовой оборот, превышающий 50 миллионов евро. Используя собственные ноу-хау, специализированный сервис и здравый смысл, мы разрабатываем, выпускаем и продаем высококачественные системы водоотвода, выполненные из нержавеющей стали и предназначенные для наших клиентов из жилого, коммерческого, промышленного и морского секторов во всем мире.

Информацию о местной компании, специализирующейся на изделиях от компании BLÜCHER®, вы можете получить по адресу [www.blucher.com](http://www.blucher.com)

## BLÜCHER® Compact Drain